

## Juego Puntera Cadena Portacable A74

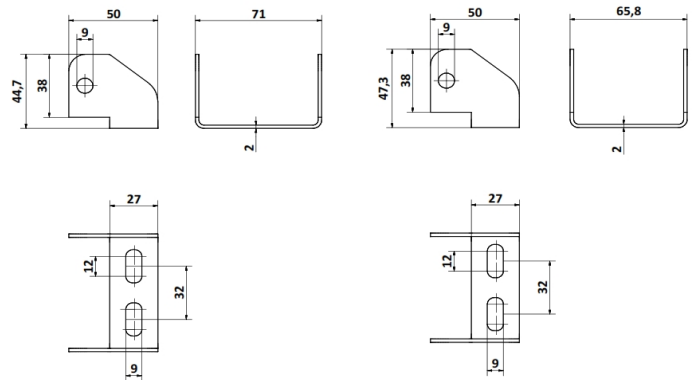

### MATERIALES

Puntera = PAFG

### CODIGOS

Pza. 419 - Juego Puntera cadena portacable A74